

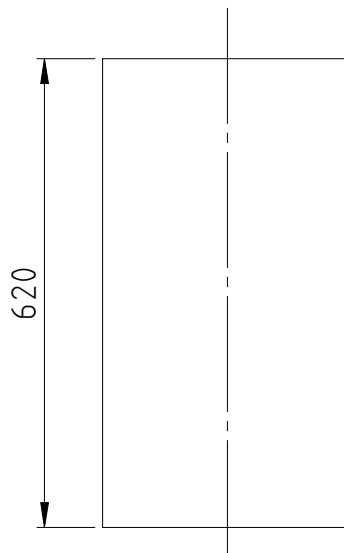

POTRUBÍ DL. 415 mm

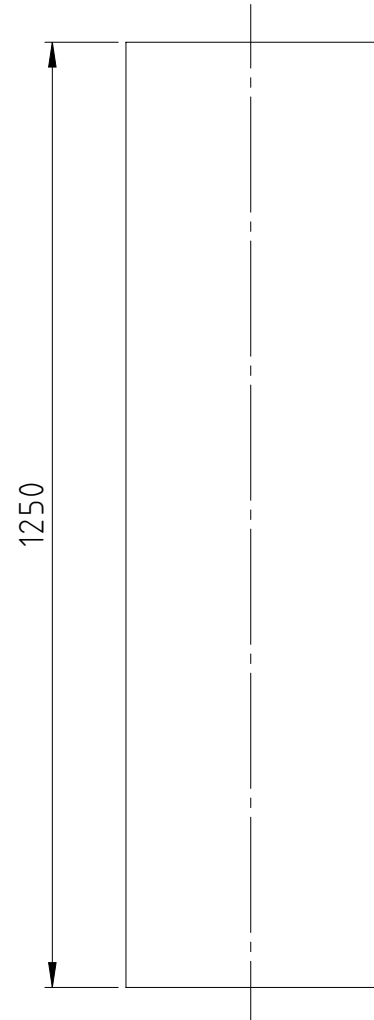

POTRUBÍ DL. 620 mm



POTRUBÍ DL. 1250 mm

Struktura povrchu	Hrany $\begin{matrix} \swarrow & \searrow \\ -0,1 & +0,1 \end{matrix}$	Měřítko	Přesnost	ISO 2768-mK
		1:10	Tolerování	ISO 8015
			Promítání	
Materiál	Polotovar	Hmotnost	kg	CHRÁNĚNO DLE ISO 16016
ABC - American Bohemian Corporation, s.r.o. Ledárenská 57 Brno, 628 00 Tel.: +420 545 234 444 www.sunizer.cz e-mail: info@sunizer.cz	Druh dokumentu	Název		
	Kreslil	SUNIZER 330 - prodlužovací díly		
	Schválil	Číslo dokumentu		
	Datum vydání	List: 2/6		

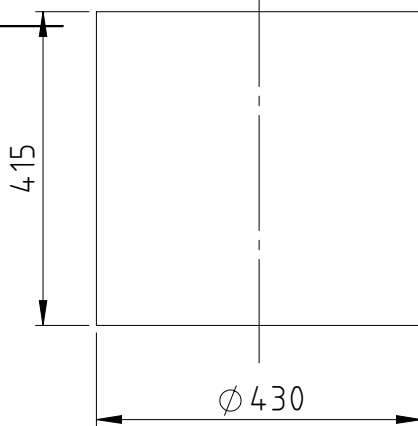

POTRUBÍ DL. 415 mm

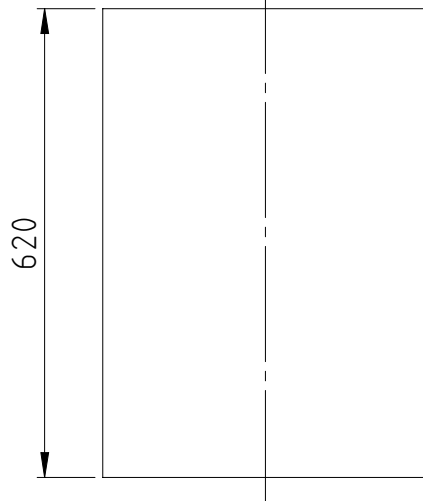

POTRUBÍ DL. 620 mm

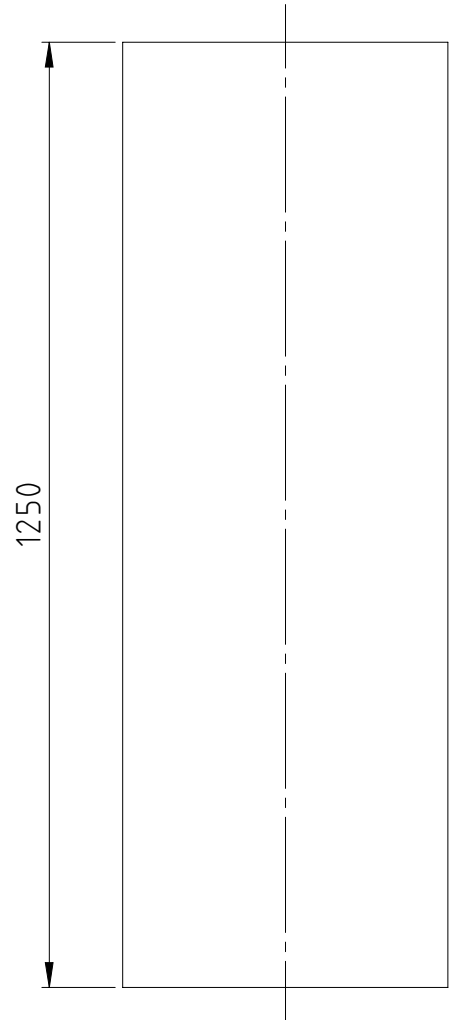

POTRUBÍ DL. 1250 mm

Struktura povrchu	Hrany $\begin{matrix} \swarrow & \searrow \\ -0,1 & +0,1 \end{matrix}$	Měřítko	Přesnost	ISO 2768-mK
		1:10	Tolerování	ISO 8015
			Promítání	
Materiál	Polotovár	Hmotnost	kg	CHRÁNĚNO DLE ISO 16016
ABC - American Bohemian Corporation, s.r.o. Ledárenská 57 Brno, 628 00 Tel.: +420 545 234 444 www.sunizer.cz e-mail: info@sunizer.cz	Druh dokumentu	Název		
	Kreslil	SUNIZER 430 - prodlužovací díly		
	Schválil	Číslo dokumentu		
	Datum vydání			

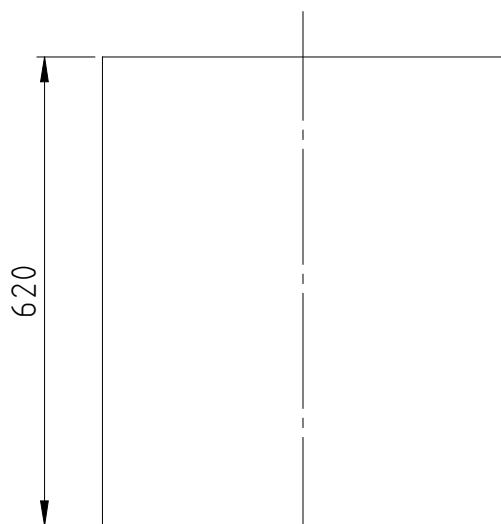

POTRUBÍ DL. 620 mm

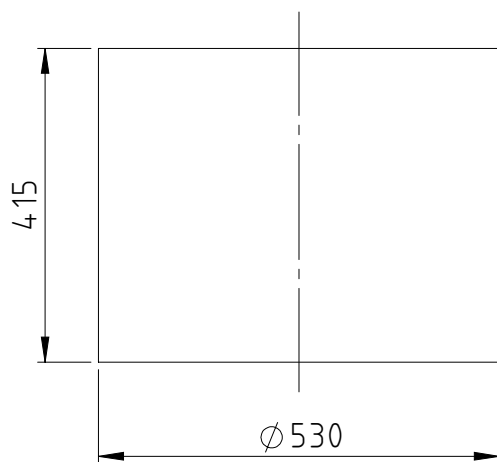

POTRUBÍ DL. 415 mm

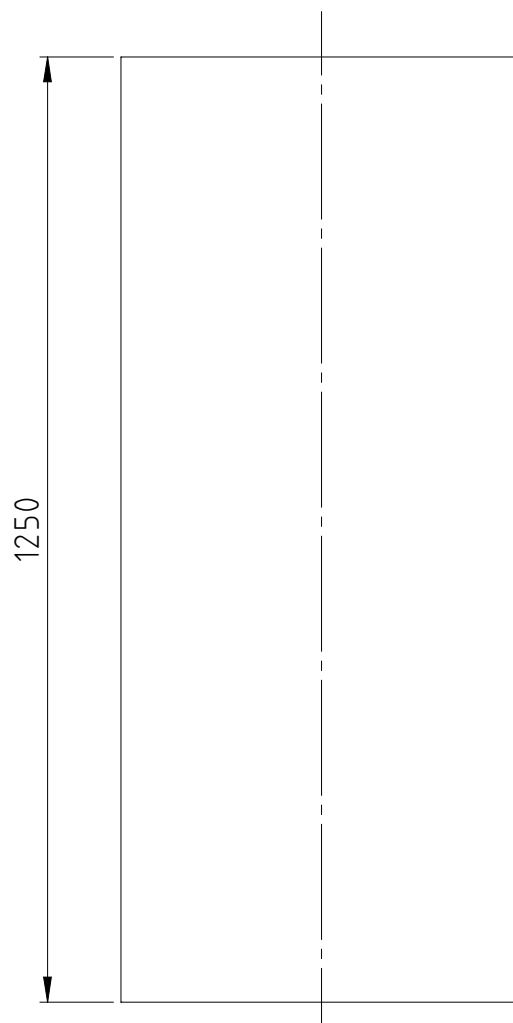

POTRUBÍ DL. 1250 mm

Struktura povrchu	Hrany $\begin{matrix} \text{L} \\ -0,1 \end{matrix}$ $\begin{matrix} \text{L} \\ +0,1 \end{matrix}$	Měřítko	Přesnost	ISO 2768-mK
		1:10	Tolerování	ISO 8015
			Promítání	
Materiál	Polotovar	Hmotnost	kg	CHRÁNĚNO DLE ISO 16016
ABC - American Bohemian Corporation, s.r.o. Ledárenská 57 Brno, 628 00 Tel.: +420 545 234 444 www.sunizer.cz e-mail: info@sunizer.cz	Druh dokumentu	Název		
	Kreslil	SUNIZER 530 - prodlužovací díly		
	Schválil	Číslo dokumentu		
	Datum vydání	List: 4/6		

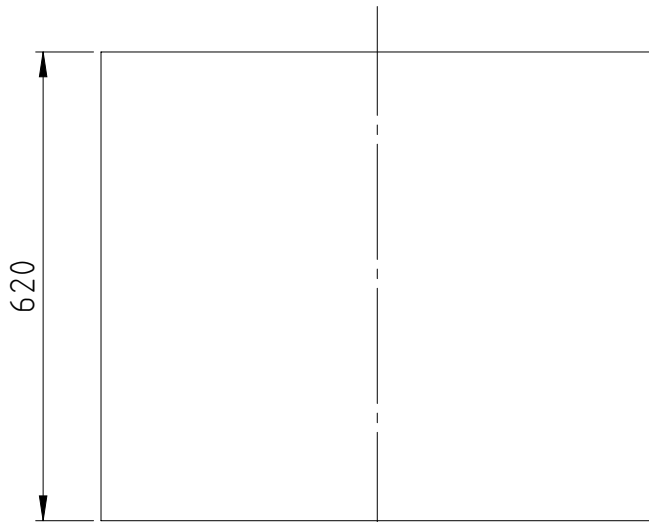

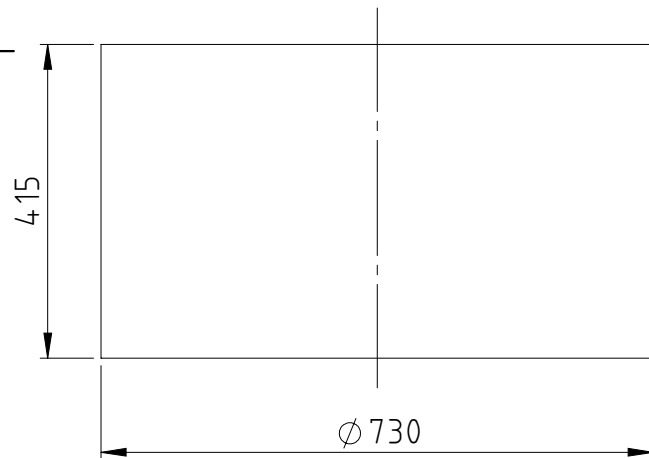

POTRUBÍ DL. 620 mm

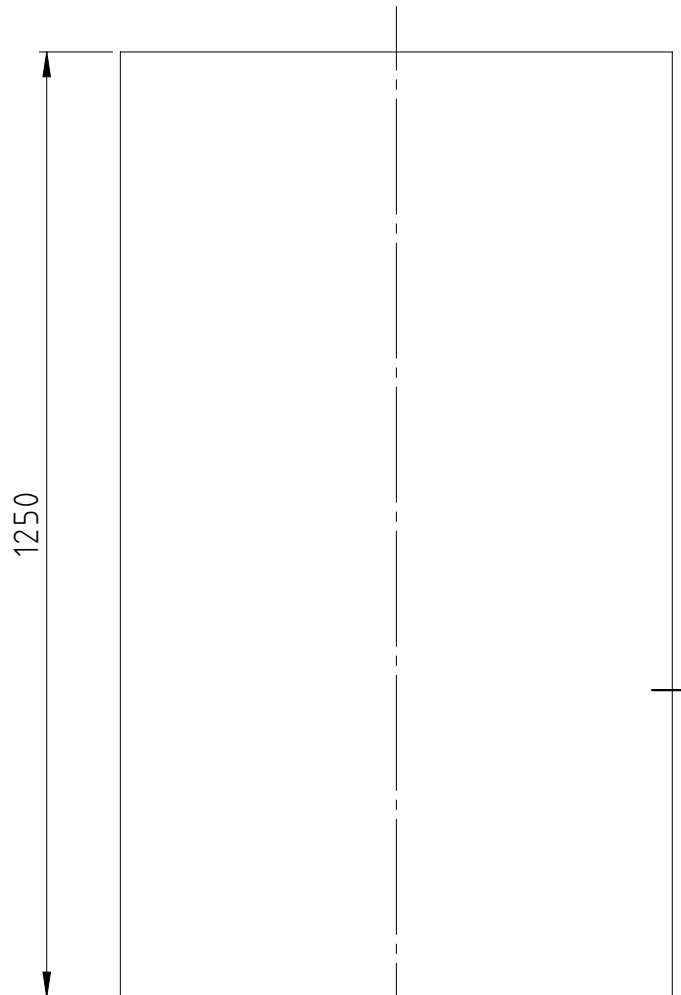

POTRUBÍ DL. 415 mm

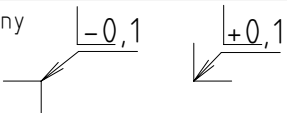

POTRUBÍ DL. 1250 mm

Struktura povrchu	Hrany 	Měřítko	Přesnost	ISO 2768-mK
		1:10	Tolerování	ISO 8015
			Promítání	
Materiál	Polotovár	Hmotnost	kg	CHRÁNĚNO DLE ISO 16016
ABC - American Bohemian Corporation, s.r.o. Ledárenská 57 Brno, 628 00 Tel.: +420 545 234 444 www.sunizer.cz e-mail: info@sunizer.cz	Druh dokumentu	Název		
	Kreslil	SUNIZER 730 - prodlužovací díly		
	Schválil	Číslo dokumentu		
	Datum vydání			

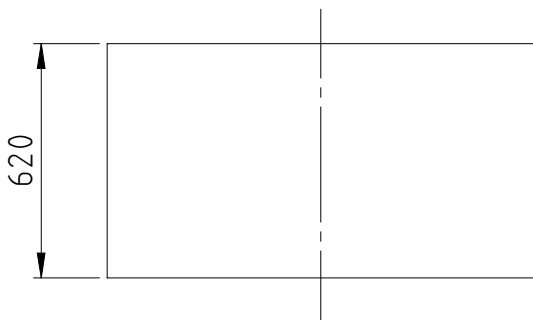

POTRUBÍ DL. 620 mm

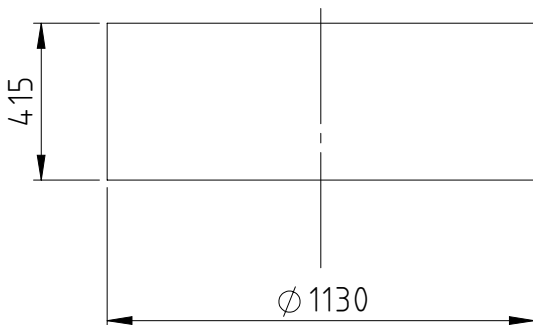

POTRUBÍ DL. 415 mm

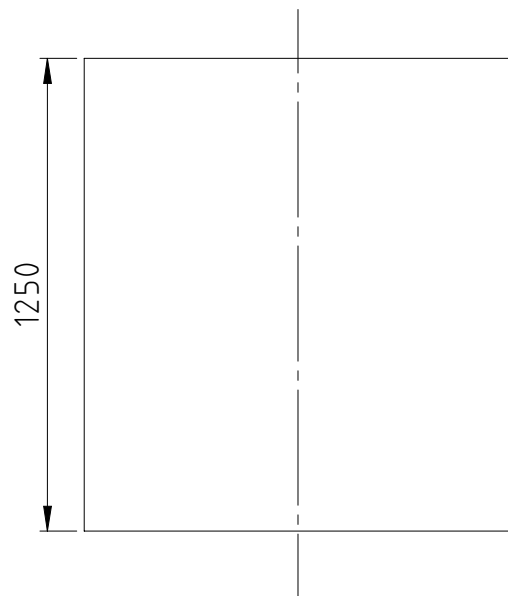

POTRUBÍ DL. 1250 mm

Struktura povrchu	Hrany $\begin{matrix} \text{L} \\ -0,1 \end{matrix}$ $\begin{matrix} \text{L} \\ +0,1 \end{matrix}$	Měřítko	Přesnost	ISO 2768-mK
		1:20	Tolerování	ISO 8015
			Promítání	
Materiál	Polotovár	Hmotnost	kg	CHRÁNĚNO DLE ISO 16016
ABC - American Bohemian Corporation, s.r.o. Ledárenská 57 Brno, 628 00 Tel.: +420 545 234 444 www.sunizer.cz e-mail: info@sunizer.cz	Druh dokumentu	Název		
	Kreslil	SUNIZER 730 - prodlužovací díly		
	Schválil	Číslo dokumentu		
	Datum vydání	List: 6/6		